

パンチルト ブラケット(UBX8接続時)

仕様および外観は予告なく変更されることがあります。

UBX8

周波数特性

150 Hz ~ 15 kHz (-3dB)  
115 Hz ~ 18 kHz (-10 dB)

感度  
公称インピーダンス  
パワーハンドリング

93 dB (1 W / 1 m)  
8 Ω  
110 W (連続) 220 W (プログラム) 440 W (ピーク)

トランスフォーマー

70 / 100 V トランスフォーマー  
70 Vタップ (12, 25, 50, 100 W)  
100 Vタップ (25, 50, 100 W)

最大SPL  
水平指向角  
垂直指向角

119 dB ピーク @ 1 m  
120° 5 kHz以下, 90° 5 kHz以上  
20° 非対称 (+5° / -15°)  
1.6 kHz以上の平均傾斜角は7°

トランスデューサー  
コネクタ  
エンクロージャー  
グリル  
仕上げ  
IPレーティング  
動作温度範囲  
付属品

77 mm, フルレンジ  
カバー付きネジ端子  
アルミニウム  
パンチング、曲げ加工されたアルミニウム  
黒 (RAL9011) または白 (RAL9010)  
IP64、耐塩害・耐塩素・耐紫外線性  
-30° C ~ 60° C 直射日光の当たらない場所  
フラッシュマウント・パンチルトブラケット (付属)  
W-WALL-PCX パンチルトブラケット (オプション)

寸法 (W x H x D)  
質量

111.4 x 771.5 x 120.7 mm  
6.9 kg

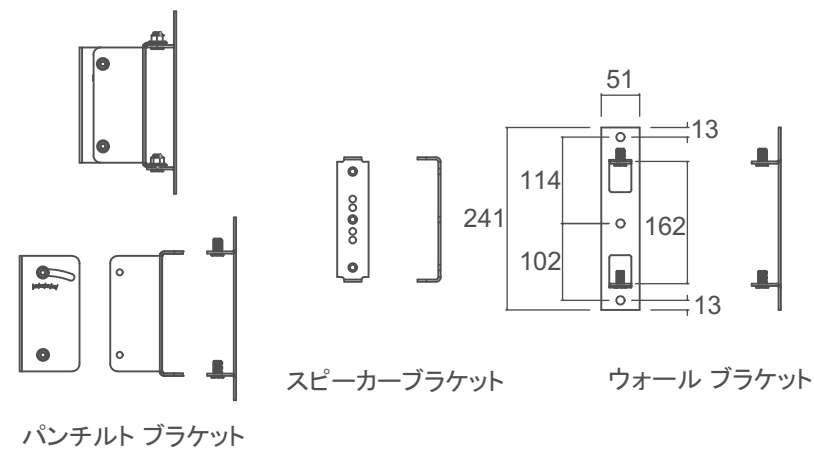

スピーカーブラケット

ウォール ブラケット

パンチルト ブラケット

種別	Renkus-Heinz
	パッシブラインアレイスピーカー
形式	UBX8
縮尺	10:1
作成	2023.06.29

(単位: mm)

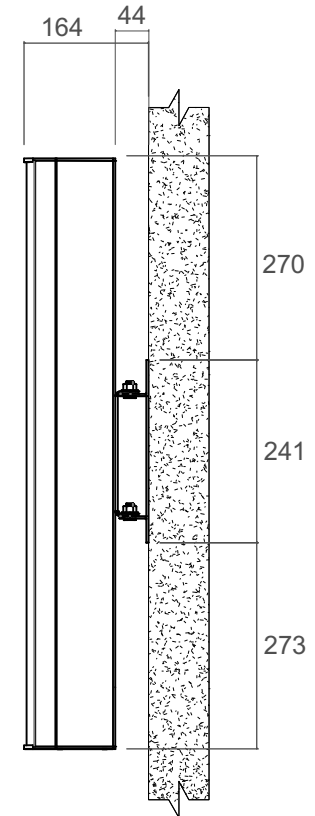
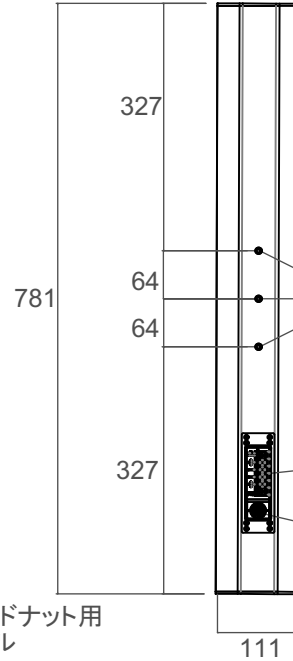
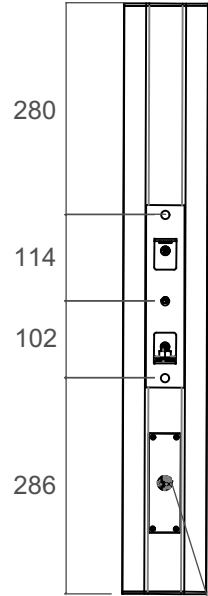
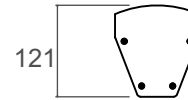
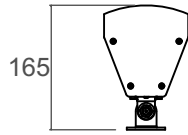

19mmグランドナット用  
スルーホール

ウォールマウントブラケット  
M6 スクリューポイント3箇所

4 ポジションバリアストリップ

タップセッティング  
ロータリースイッチノブ

ウォールマウント水平調整角度

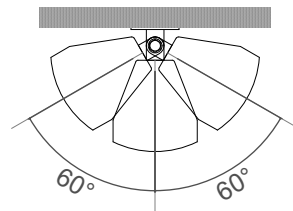

種別	Renkus-Heinz
	パッシブラインアレイスピーカー
形式	UBX4
縮尺	10:1
作成	2023.06.29

仕様および外観は予告なく変更されることがあります。

(単位: mm)

C

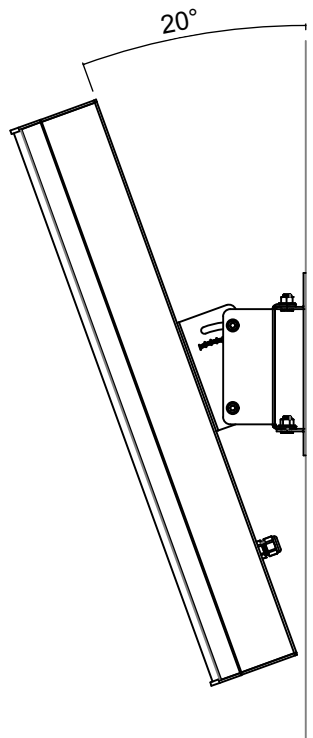

パンチルトブラケット使用時の垂直調整角度

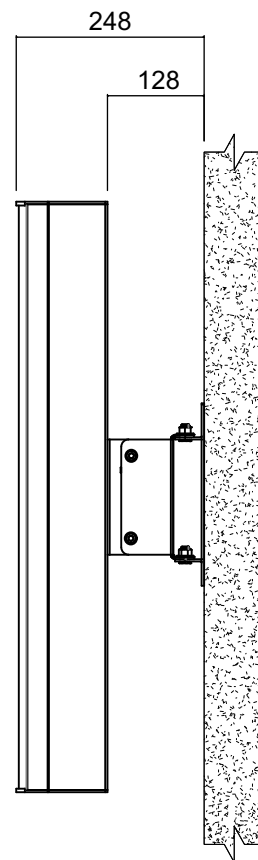

仕様および外観は予告なく変更されることがあります。

(単位 : mm)

種別	Renkus-Heinz
	パッシブラインアレイスピーカー
形式	UBX4
縮尺	10:1
作成	2023.06.29

C