

Quick Start Guide

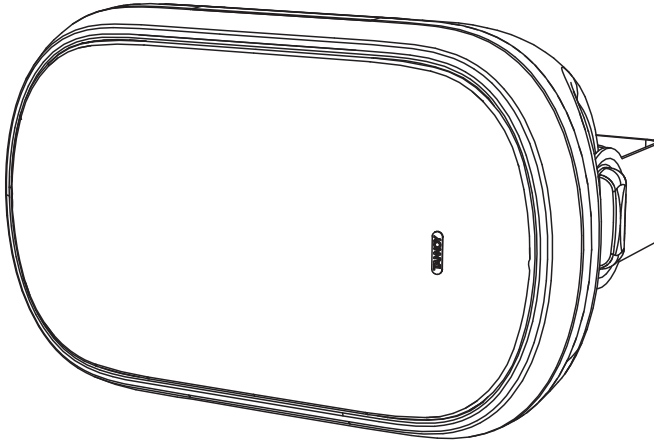

DVS 401/ DVS 401-WH

4" Coaxial Surface-Mount Loudspeaker with Transformer for Installation Applications

DVS 601/ DVS 601-WH

6.5" Coaxial Surface-Mount Loudspeaker with Transformer for Installation Applications

DVS 801/ DVS 801-WH

8" Coaxial Surface-Mount Loudspeaker with Transformer for Installation Applications

EN

ES

FR

DE

PT

IT

NL

SE

PL

JP

CN

JP 安全指示

1. これらの指示をお読みください。
2. これらの指示を守ってください。
3. すべての警告に注意してください。
4. すべての指示に従ってください。
5. この装置を水の近くで使用しないでください。
6. 乾いた布でのみ拭いてください。
7. 換気口をふさがないでください。製造元の指示に従ってインストールしてください。
8. ラジエーター、ヒートレジスター、ストーブ、または熱を発生するその他の装置 (アンプを含む) などの熱源の近くに設置しないでください。
9. 製造元が指定したアタッチメント/アクセサリのみを使用してください。



- 10.** 製造元が指定した、または装置と一緒に販売されたカート、スタンド、三脚、ブラケット、またはテーブルでのみ使用してください。カートを使用する場合は、カートと装置の組み合わせを移動するときに、転倒による怪我を防ぐように注意してください。

カートを使用する場合は、カートと装置の組み合わせを移動するときに、転倒による怪我を防ぐように注意してください。



- 11.** この製品の正しい廃棄: この記号は、WEEE 指令 (2012/19/EU) および国内法に従って、この製品を家庭ごみと一緒に廃棄してはならないことを示しています。この製品は、廃電気電子機器 (EEE) のリサイクルを許可された収集センターに持ち込む必要があります。この種の廃棄物の取り扱いを誤ると、一般に EEE に

関連する潜在的に危険な物質が原因で、環境と人間の健康に悪影響を与える可能性があります。同時に、この製品の正しい廃棄にご協力いただくことで、天然資源の効率的な利用に貢献します。廃棄物をリサイクルする場所の詳細については、最寄りの市役所または家庭ごみ収集サービスにお問い合わせください。

- 12.** 本棚などの狭い場所には設置しないでください。

- 13.** 火のともったろうそくなどの裸火源を装置の上に置かないでください。

CN 安全须知

1. 请阅读这些说明。
2. 请妥善保管这些说明。
3. 请注意所有的警示。
4. 请遵守所有的说明。
5. 请勿在靠近水的地方使用本产品。
6. 请用干布清洁本产品。
7. 请勿堵塞通风孔, 安装本产品时请遵照厂家的说明, 通风孔不要覆盖诸如报纸、桌布和窗帘等物品而妨碍通风。
8. 请勿将本产品安装在热源附近, 如暖气片, 炉子或其它产生热量的设备 (包括功放器)。产品上不要放置裸露的火焰源, 如点燃的蜡烛。
9. 请只使用厂家指定的附属设备和配件。



- 10.** 请只使用厂家指定的或随货销售的手推车, 架子, 三角架, 支架和桌子。若使用手推车来搬运设备, 请注意安全放置设备, 以避免手推车和设备倾倒而受伤。

若使用手推车来搬运设备, 请注意安全放置设备, 以避免手推车和设备倾倒而受伤。

- 11.** 如果液体流入或异物落入设备内, 设备遭雨淋或受潮, 设备不能正常运作或被摔坏等, 设备受损需进行维修时, 所有维修均须由合格的维修人员进行维修。

Introduction

Thank you for purchasing this Tannoy loudspeaker. This high-performance coaxial on-wall loudspeaker is ideal for installation applications such as providing background and foreground music in bars, restaurants and shops. It has simple plug and play deployment, with no external processing required.

Designed for a wide variety of sound reinforcement applications the Tannoy DVS is an ultra compact loudspeaker system capable of delivering high sound pressure levels with extremely low distortion, resulting in outstanding clarity, definition and detail. A truly universal solution, the DVS offers outstanding durability and resistance to scuffs and knocks. Able to deliver consistent performance under a wide range of adverse conditions the DVS is suited to applications indoors or out. Available in black or white the DVS will effectively blend into most backgrounds. Utilisation of the point source loudspeaker allows the DVS to be mounted on a wall or ceiling in either horizontal or vertical orientations without affecting its performance. A range of hardware options ensures simple and effective installation. Also available with built-in line transformer. For applications requiring extended low frequency enhancement, a range of Tannoy sub-bass systems are available and can be used in conjunction with the DVS.

Features

- Full range surface-mount loudspeaker for indoor and outdoor installation applications

DVS 401/DVS 401-WH

- 25 Watts continuous, 100 Watts peak power
- 4" paper cone, coated driver with butyl rubber surround for enhanced durability and long-term reliability
- 0.79" ferrofluid cooled soft dome neodymium high frequency driver
- Low insertion loss 25 W line transformer with easily accessible tapping switch

DVS 601/DVS 601-WH

- 30 Watts continuous, 120 Watts peak power
- 6.5" paper cone, coated driver with butyl rubber surround for enhanced durability and long-term reliability
- 0.79" ferrofluid cooled soft dome neodymium high frequency driver
- Low insertion loss 30 W line transformer with easily accessible tapping switch

DVS 801/DVS 801-WH

- 60 Watts continuous, 240 Watts peak power
- 8" paper cone, coated driver with butyl rubber surround for enhanced durability and long-term reliability
- 1" ferrofluid cooled soft dome neodymium high frequency driver
- Low insertion loss 60 W line transformer with easily accessible tapping switch

Common Features

- 110° constant directivity dispersion for optimum coverage
- EN54-24:2008 certified
- UL 1480A certified for general signalling systems
- UV and weather resistant UL 94 V-0 ABS enclosure
- Multiple transformer taps for 70 V and 100 V line systems
- All components weather resistant to IP64 for outdoor use
- Stylish durable enclosure in a semi matt black or white paint finish fits unobtrusively in any environment
- Painted perforated aluminium mesh grille with dust protection
- Yoke bracket included for ease of installation
- Phoenix* connectors input and link output

Unpacking

Every Tannoy product and accessory is carefully inspected before packing. After unpacking, please inspect your product to make sure no damage has occurred in transit. In the unlikely event of any damage, would you please notify your dealer immediately and retain your shipping carton, as your dealer may ask you to return the faulty unit to them for inspection.

Additional Safety Notices



WARNING: Before installing the loudspeaker, please consult the relevant construction codes in your region.

WARNING: When using a power driver to install the product it is essential to use the correct torque level settings to avoid over tightening and damage to the wall material.

WARNING: In order to comply with the relevant fire safety regulations (ie. BS 5839: 1998), it is required that in the event of fire, that failure of the circuit to which the loudspeaker is connected does not occur before evacuation of the building is complete. Suitable measures include: - a) use of terminal blocks (for connection to primary) with a melting point of not less than 650°C, for example constructed from ceramic materials; b) use of terminal blocks of a lower melting point but protected with thermal insulation; c) use of terminal blocks such that, on melting, an open-circuit or a short-circuit does not occur.

WARNING: Some regional construction codes require the use of a secondary method of securing loudspeakers to provide security of a backup support. The secondary safety suspension must be independent of the primary suspension points and capable of carrying the total system weight. The additional safety device must be mounted in a way that the loudspeaker is caught by the safety device without any drop and swing in the event that the primary suspension fails. Please consult the relevant construction codes in your region.

Tannoy will not be held responsible for any damages caused by the improper installation of these loudspeakers.

導入

この Tannoy のスピーカーをお買い上げいただきありがとうございます。この高性能コアキシャル壁掛けスピーカーは、バー、レストラン、お店などでの背景音乐や前景音楽を提供するようなインストールアプリケーションに最適です。外部の処理が不要なシンプルなプラグアンドプレイの展開を持っています。

様々な音響補強アプリケーションのために設計された Tannoy DVS は、非常に小型のスピーカーシステムで、非常に低い歪みで高い音圧レベルを提供することができ、卓越した明瞭性、定義、詳細をもたらします。本当に普遍的な解決策として、DVS は優れた耐久性と打撃やぶつかりに対する抵抗力を提供します。多様な厳しい条件の下で一貫した性能を提供することができる DVS は、屋内または屋外のアプリケーションに適しています。DVS は、ほとんどの背景に効果的に溶け込む黒または白で利用可能です。ポイントソースのスピーカーの利用により、DVS は、その性能に影響を与えることなく壁や天井に水平または垂直のいずれかの方向に取り付けることができます。ハードウェアのオプションの範囲がシンプルで効果的なインストールを保証します。内蔵のライトランスも利用可能です。低周波の強化が必要なアプリケーションのために、Tannoy のサブベースシステムの範囲が利用可能であり、DVS と連携して使用することができます。

特徴

- 室内外の設置アプリケーション用のフルレンジ表面取り付けスピーカー

DVS 401/DVS 401-WH

- 連続25ワット、ピーク 100 ワット
- 4 インチのペーパーコーン、コーテッド・ドライバー、ブチルゴム・サラウンドで耐久性と長期信頼性を向上させました
- 0.79 インチのフェロフルイド冷却ソフトドームネオジム高周波ドライバー
- タップスイッチが簡単にアクセス可能な低挿入損失25Wライトランス

DVS 601/DVS 601-WH

- 連続30ワット、ピーク 120 ワット
- 6.5 インチのペーパーコーン、コーテッド・ドライバー、ブチルゴム・サラウンドで耐久性と長期信頼性を向上させました
- 0.79 インチのフェロフルイド冷却ソフトドームネオジム高周波ドライバー
- タップスイッチが簡単にアクセス可能な低挿入損失30Wライトランス

DVS 801/DVS 801-WH

- 連続60ワット、ピーク 240 ワット
- 8 インチのペーパーコーン、コーテッド・ドライバー、ブチルゴム・サラウンドで耐久性と長期信頼性を向上させました
- 1インチのフェロフルイド冷却ソフトドームネオジム高周波ドライバー
- タップスイッチが簡単にアクセス可能な低挿入損失60Wライトランス

共通の特徴

- 最適なカバレッジのための110°の一定の指向性分散
- EN54-24:2008認証
- 一般的な信号システムのためのUL 1480A認証
- UVおよび耐候性のUL 94 V-0 ABSエンクロージャ
- 70Vおよび100Vラインシステムのための複数のトランスフォーマータップ
- すべてのコンポーネントは屋外使用のためのIP64に耐候性
- セミマットの黒または白の塗装仕上げのスタイリッシュで耐久性のあるエンクロージャはどの環境にも目立たずに合います
- 塵保護付きの塗装された穿孔アルミメッシュグリル
- 取り付けを簡単にするためのヨークブラケット付き
- Phoenix*コネクタ入力およびリンク出力

梱包の解除

すべてのTannoy製品およびアクセサリは梱包前に注意深く検査されます。梱包解除後、製品に輸送中に損傷が生じていないか確認してください。損傷が生じた場合は、お手数ですが販売代理店に直ちに連絡

追加の安全上の注意



警告：スピーカーを取り付ける前に、あなたの地域の適切な建築コードを確認してください。

警告：製品を取り付けるためにパワードрайバーを使用する場合、壁材料への過度な締め付けと損傷を避けるために正しいトルクレベルの設定を使用することが必須です。

警告：関連する火災安全規則（例：BS 5839：1998）を順守するために、火災の際、スピーカーが接続されている回路の故障が建物の避難が完了する前に発生しないようにする必要があります。適切な措置には、以下のものが含まれます：- a) 650°C以上の融点を持つターミナルブロック（プライマリへの接続用）の使用、例えばセラミック材料から構築； b) 熱絶縁で保護された低い融点のターミナルブロックの使用； d) 融解時にオープン回路または短絡が発生しないようなターミナルブロックの使用。

警告：一部の地域の建築コードでは、バックアップサポートのセキュリティを提供するためにスピーカーを固定するための2次的方法の使用が必要とされています。2次的安全サスペンションは、プライマリサスペンションポイントとは独立しており、総システムの重量を支えることができる必要があります。追加の安全装置は、プライマリサスペンションが故障した場合に、スピーカーが安全装置によって落下や揺れることなくキャッチされるように取り付ける必要があります。あなたの地域の適切な建築コードを参照してください。

Tannoyは、これらのスピーカーの不適切な取り付けによって生じた損害について責任を負いません。

配線と設定

取り付け

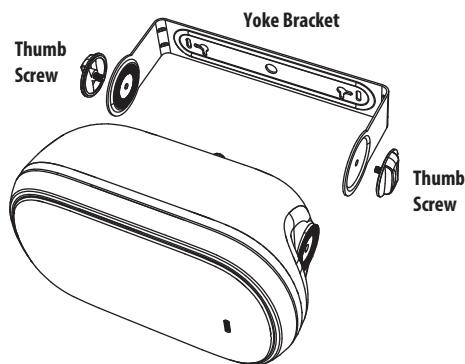

警告: スピーカーに潜在的な損傷を防ぐため、ケーブルの接続または切断を行う前にアンプを OFF にしてください。
 警告: 一部の地域の建築基準では、バックアップサポートのセキュリティを提供するために二次的な固定方法の使用が必要です。セカンダリセーフティサスペンションは、プライマリサスペンションポイントから独立しており、システム全体の重量を支える能力があります。追加の安全装置は、スピーカーが主要なサスペンションの故障時に、落下や振動が発生しないように取り付ける必要があります。ご使用の地域の関連する建築基準にご相談ください。以下の手順は、典型的なスタッドウォールまたはドライウォール/プラスターボードの天井へのスピーカーの取り付けを説明しています。

- 以下の手順は、典型的なスタッドウォールまたはドライウォール/プラスターボードの天井へのスピーカーの取り付けを説明しています。
- 取り付けブラケットと配線は事前に取り付けることができ、後でスピーカーアセンブリを追加し、ユーロブロックコネクタに配線することができます。
- スピーカーの適切な取り付け位置をスタッドファインダーを使用して見つけます。警告: 選択した場所に電力線、他のケーブル、または水道、下水、ガスラインがないことを確認してください。
- アンプからこの位置までスピーカーワイヤーを引き、接続に十分なスラックを残してください。
- 2つの親指ネジを緩めてスピーカーからヨークブラケットを取り外します。
- スピーカーのリアカバーを外すと、ユーロブロック端子と変圧器タップスイッチが露出します。
- ヨーク ブラケットをスタッドに取り付ける場合、ネジはスタッドに入り、確実に安全な取り付け位置を確保するのに十分な長さでなければなりません。お住まいの地域の関連する建築基準法を参照してください。
- ヨークブラケットがドライウォールまたはソリッドマソンリーウォールに取り付けられる場合、適切なネジとウォールプラグを使用して安全で確実な取り付け位置を作成する必要があります。お住まいの地域の関連する建築基準にご相談ください。
- スクリューを使用して取り付けブラケットを固定します。ブラケットが垂直または水平に真っ直ぐかどうかを確認してください。
- 次のページの情報に従って、スピーカーワイヤーをユーロブロックコネクタに接続します。極性が正しいこと、および正および負のワイヤーが確実に正しく接続されていることを確認してください。
- リアカバーをスピーカーに取り付け、スピーカーをヨークブラケットと注意深く整列させ、最終的に締め付けるための2つの親指ネジを追加します。スピーカーの角度を調整し、最終的に位置を固定します。
- セカンダリセーフティサスペンションを追加して確認します。
- サウンドシステムでスピーカーの動作を徹底的にテストします。

端子の接続

警告: スピーカーに潜在的な損傷を防ぐため、ケーブルの接続または切断を行う前にアンプをOFFにしてください。
 警告: アンプをONにする前に、すべての接続が確実であり、極性が正しいことを再度確認してください。

- リアワイヤーカバーを引き出して取り外し可能なユーロブロックコネクタプラグとソケットにアクセスします。

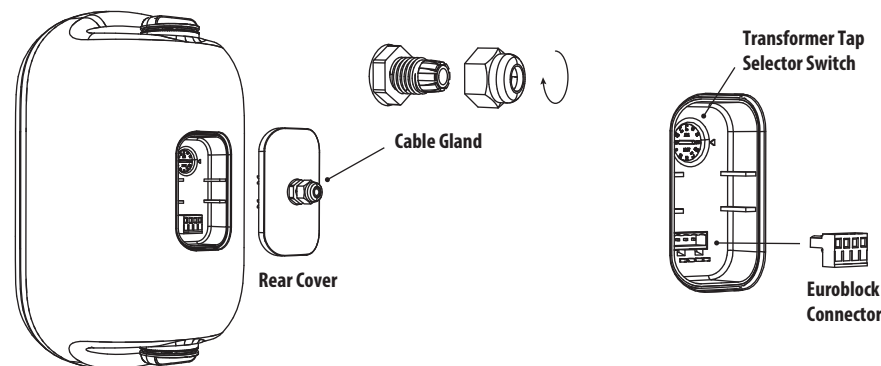

- スピーカーにはEN54-24のアプリケーションに標準のスピーカーケーブルグランドが付属しています。ケーブルを通し、ユーロブロックコネクタに取り付けます。十分なスラックワイヤ

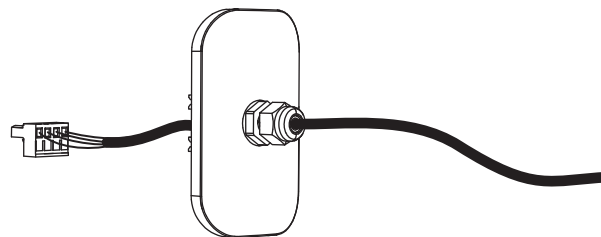

- スピーカーレベルの入力接続には、ピン1と2を使用し、配線の極性が正しいことを確認してください。ピン1は正極性、ピン2は負極性です。
- 分散ラインの追加スピーカーに接続するには、ピン3と4を使用して他のスピーカーにループさせます。配線の極性が正しいことを確認してください。ピン3は正極性、ピン4は負極性です。
- 1つの導体の外部保護層の約8mm (1/4") を剥ぎ取り、ショートを防ぐために内部コアを結合させます。正しい極性が維持されるようにして、ユーロブロックコネクタに挿入して固定します。これをすべてのスピーカーワイヤーに対して繰り返します。ワイヤーを引っ張ってユーロブロックコネクタに確実に接続されていることを確認してください。

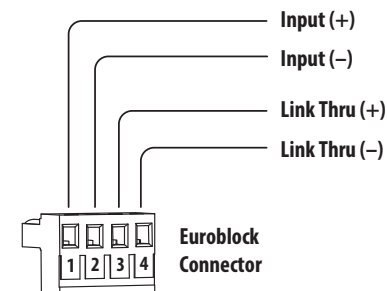

配線と設定

6. ユーロブロックコネクタをスピーカーに挿入します。

7. スピーカーには分散ラインシステムで使用するためのマルチタップトランスが取り付けられています。システム設計とアンプ出力を確認して、各スピーカーに必要なワット数を選択します。リアカバーを取り付ける前に、選択したワット数のタップを選択してください。

注意: スピーカーは、低インピーダンスモード (LOZ) でトランスタップスイッチがセットされて供給されます。スピーカーが低インピーダンスに設定されている間、70/100ボルトアンプにスピーカーを接続しないでください。使用前に必ずトランススイッチが正しくセットされていることを確認してください。

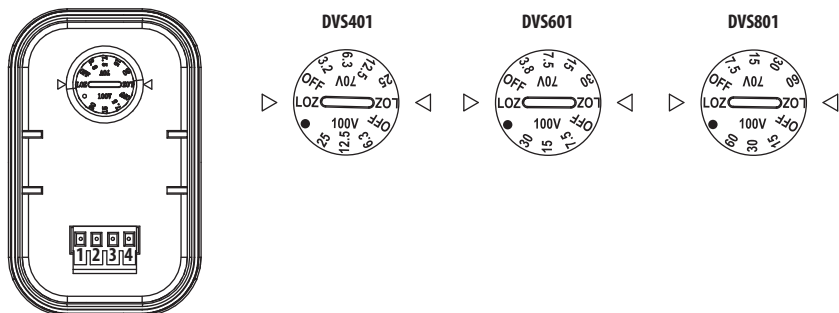

70V/100V 分散システムでのスピーカーの典型的な接続

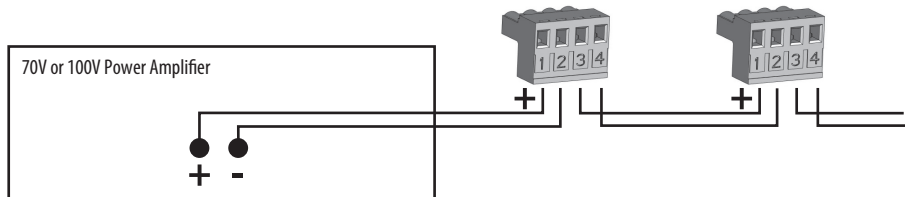

8. ステレオシステムで使用するためにLOZタップを選択します。この範囲の各スピーカーの平均インピーダンスは8Ωです。

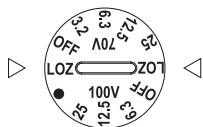

ステレオシステムでの2つのスピーカーの典型的な接続。

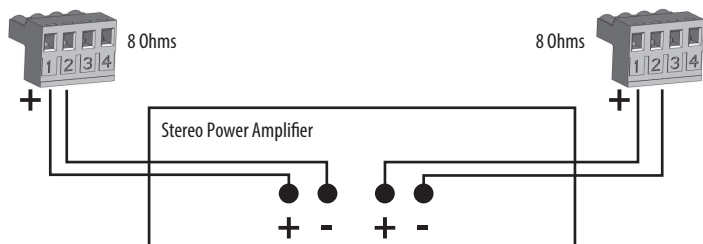

介绍

感谢您购买此 Tannoy 扬声器。这款高性能的同轴墙壁扬声器非常适合于安装应用,例如在酒吧、餐馆和商店提供背景和前景音乐。它具有简单的即插即用部署,无需外部处理。

为各种声音增强应用而设计的 Tannoy DVS 是一个超紧凑的扬声器系统,能够以极低的失真提供高声压级,从而突出出色的清晰度、鲜明度和细节。作为一个真正的通用解决方案, DVS 具有出色的耐久性和抗磨损性和抗碰撞性。DVS 能够在各种不利条件下提供稳定的性能,适用于室内或室外的应用。DVS 有黑色和白色可供选择,可以有效地融入大多数背景。点声源扬声器使DVS可以在不影响其性能的情况下安装在墙壁或天花板的水平或垂直方向上。一系列硬件选项确保了简单而有效的安装。也可使用内置变压器。对于需要扩展低频增强的应用,可提供一系列 Tannoy 超低音系统,并可与 DVS 一起使用。

特点

• 适用于室内和室外安装应用的全频段表面安装扬声器

DVS 401/DVS 401-WH

- 连续 25 瓦特,峰值 100 瓦特
- 4 英寸纸质锥形振膜,涂层驱动单元,配有丁基橡胶环绕,增强耐用性和长期可靠性
- 0.79 英寸软球顶加磁液冷却的钕铁硼高频驱动器
- 低插入损耗 25W 线性变压器,带有易于选择使用的档位开关

DVS 601/DVS 601-WH

- 连续 30 瓦特,峰值 120 瓦特
- 6.5 英寸纸质锥形振膜,涂层驱动单元,配有丁基橡胶环绕,增强耐用性和长期可靠性
- 0.79 英寸软球顶加磁液冷却的钕铁硼高频驱动器
- 低插入损耗 30W 线性变压器,带有易于选择使用的档位开关

DVS 801/DVS 801-WH

- 连续 60 瓦特,峰值 240 瓦特
- 8 英寸纸质锥形振膜,涂层驱动单元,配有丁基橡胶环绕,增强耐用性和长期可靠性
- 1 英寸软球顶加磁液冷却的钕铁硼高频驱动器
- 低插入损耗 60W 线性变压器,带有易于选择使用的档位开关

常见特点

- 为获得最佳覆盖而提供 110° 恒定指向性分散
- EN54-24:2008 认证
- UL 1480A 认证,适用于一般信号系统
- 抗紫外线和耐风化 UL 94 V-0 ABS 外壳
- 70V 和 100V 线性系统且多档位变压器
- 所有组件都通过 IP64 具有防风化性,适用于户外使用
- 半哑光黑色或白色漆面的时尚耐用外壳,在任何环境中都不显眼
- 带有防尘保护的漆覆穿孔铝网罩
- 为便于安装而包含的悬臂支架
- Phoenix* 连接器输入和链接输出

DVS 401 Dimensions

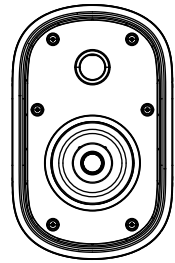
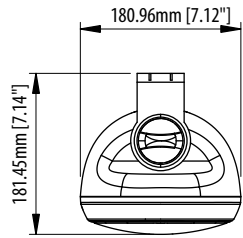

(Grille removed for clarity)

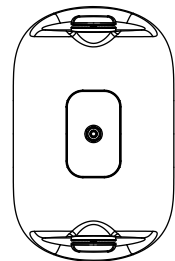
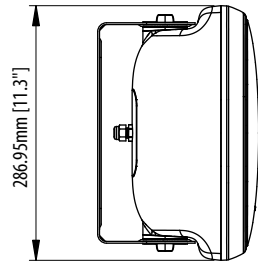

(Bracket removed for clarity)

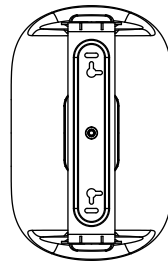

All Dimensions are mm [inches]

DVS 601 Dimensions

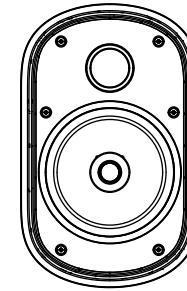
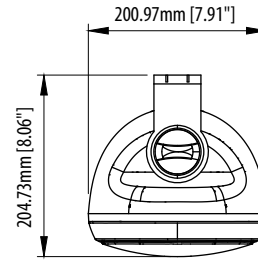

(Grille removed for clarity)

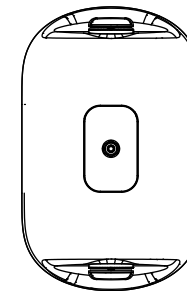
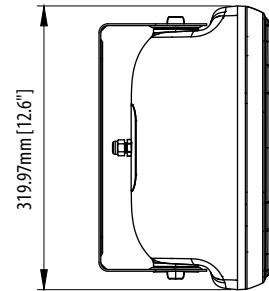
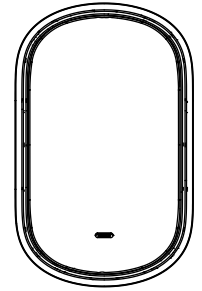

(Bracket removed for clarity)

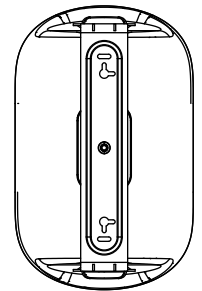

All Dimensions are mm [inches]

DVS 801 Dimensions

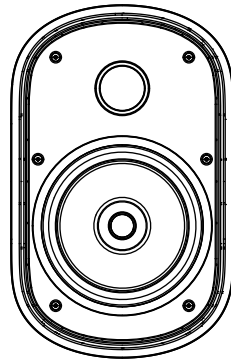
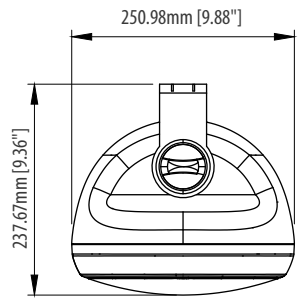

(Grille removed for clarity)

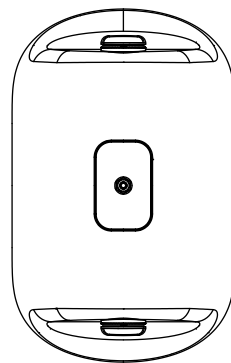
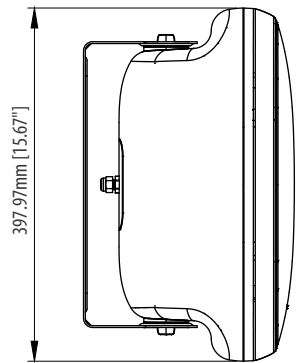
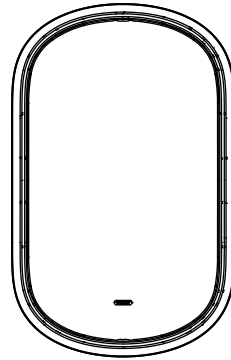

(Bracket removed for clarity)

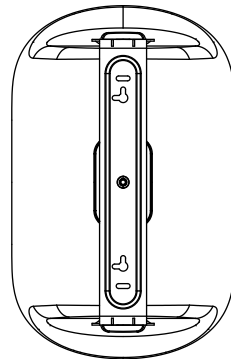

All Dimensions are mm [inches]

Specifications

	DVS 801	DVS 601	DVS 401
Performance			
Frequency response (-3 dB) ¹	85 Hz - 20 kHz	90 Hz - 20 kHz	80 Hz - 20 kHz
Frequency response (-10 dB) ¹	75 Hz - 20 kHz	80 Hz - 20 kHz	70 Hz - 20 kHz
System sensitivity (1 W @ 1 m) ²	88 ± 2 dB	86 ± 2 dB	82 ± 2 dB
Dispersion (-6 dB)	82 degrees conical averaged 1 kHz - 10 kHz	90 degrees conical averaged 1 kHz - 10 kHz	107 degrees conical averaged 1 kHz - 10 kHz
Transducers	Coaxial	Coaxial	Coaxial
Low frequency	200 mm (8.00") paper cone with coating	165mm (6.5") paper cone with coating	100 mm (4.00") paper cone with coating
High frequency	25 mm (1")	20 mm (0.79")	20 mm (0.79")
Crossover	3150 Hz ± 10%	3500 Hz ± 10%	3250 Hz ± 10%
Directivity (Q)	5.7 averaged 1 kHz to 10 kHz	4.9 averaged 1 kHz to 10 kHz	4.8 averaged 1 kHz to 10 kHz
Directivity (DI)	7.2 averaged 1 kHz to 10 kHz	6.7 averaged 1 kHz to 10 kHz	6.6 averaged 1 kHz to 10 kHz
Rated maximum SPL ²	106 dB (average) 112 dB (peak)	100 dB (average) 106 dB (peak)	96 dB (average) 102 dB (peak)

Transformer			
Transformer taps			
70 V	60 W / 30 W / 15 W / 7.5 W / OFF and LOZ low impedance operation	30 W / 15 W / 7.5 W / 3.8 W / OFF and LOZ low impedance operation	25 W / 12.5 W / 6.3 W / 3.2 W / OFF and LOZ low impedance operation
100 V	X / 60 W / 30 W / 15 W / OFF and LOZ low impedance operation	X / 30 W / 15 W / 7.5 W / OFF and LOZ low impedance operation	X / 25 W / 12.5 W / 6.3 W / OFF and LOZ low impedance operation
Maximum wire gauge for connector	2.5 mm CSA (AWG12)	2.5 mm CSA (AWG12)	2.5 mm CSA (AWG12)
Safety Agency Ratings	UL 1480A, EN54-24:2008		

Power Handling			
Average	60 W	30 W	25 W
Programme	120 W	60 W	50 W
Peak	240 W	120 W	100 W
Recommended amplifier power	120 W @ 8 Ohms	60 W @ 8 Ohms	50 W @ 8 Ohms
Nominal impedance	8 Ohms		

Physical/Construction			
Enclosure	UV and weather resistant UL 94 V0 ABS		
Weather Rating	IP64		
Grille	Aluminium, painted		
Connectors	Euroblock type removable locking connector with screw terminals with "link thru" facility		
Supplied accessories	Yoke bracket		
Packed quantity	2		
Dimensions (H x W x D)	398 mm (15.7") x 251 mm (9.88") x 198 mm (7.80")	320 mm (12.60") x 201 mm (7.91") x 169 mm (6.65")	287 mm (11.30") x 181 mm (7.13") x 143 mm (5.63")
Net weight	8.7 kg (19.2 lbs)	5.8 kg (12.8 lbs)	4.5 kg (9.9 lbs)
Shipped weight	10.2 kg (22.5 lbs)	6.8 kg (15 lbs)	5.3 kg (11.7 lbs)

Notes

(1) Average over stated bandwidth. Measured at 1 metre on axis in an anechoic chamber

(2) Unweighted pink noise input, measured at 1 metre in an anechoic chamber

A full range of measurements, performance data, and Ease Data can be downloaded from www.tannoy.com

TANNOY operates a policy of continuous research and development. The introduction of new materials or manufacturing methods will always equal or exceed the published specifications, which TANNOY reserves the right to alter without prior notice. Please verify the latest specifications when dealing with critical applications.

Other important information

EN Important information

1. Register online.

Please register your new Music Tribe equipment right after you purchase it by visiting musictribe.com. Registering your purchase using our simple online form helps us to process your repair claims more quickly and efficiently. Also, read the terms and conditions of our warranty, if applicable.

2. Malfunction. Should your Music Tribe Authorized Reseller not be located in your vicinity, you may contact the Music Tribe Authorized Fulfiller for your country listed under "Support" at musictribe.com. Should your country not be listed, please check if your problem can be dealt with by our "Online Support" which may also be found under "Support" at musictribe.com. Alternatively, please submit an online warranty claim at musictribe.com BEFORE returning the product.

ES Aspectos importantes

1. Registro online.

Le recomendamos que registre su nuevo aparato Music Tribe justo después de su compra accediendo a la página web musictribe.com. El registro de su compra a través de nuestro sencillo sistema online nos ayudará a resolver cualquier incidencia que se presente a la mayor brevedad posible. Además, aproveche para leer los términos y condiciones de nuestra garantía, si es aplicable en su caso.

2. Averías. En el caso de que no exista un distribuidor Music Tribe en las inmediaciones, puede ponerse en contacto con el distribuidor Music Tribe de su país, que encontrará dentro del apartado "Support" de nuestra página web musictribe.com. En caso de que su país no aparezca en ese listado, acceda a la sección "Online Support" (que también encontrará dentro del apartado "Support" de nuestra página web) y compruebe si su problema aparece descrito y solucionado allí. De forma alternativa, envíenos a través de la página web una solicitud online de soporte en periodo de garantía ANTES de devolvernos el aparato.

FR Informations importantes

1. Enregistrez-vous en ligne.

Prenez le temps d'enregistrer votre produit Music Tribe aussi vite que possible sur le site Internet musictribe.com. Le fait d'enregistrer le produit en ligne nous permet de gérer les réparations plus rapidement et plus efficacement. Prenez également le temps de lire les termes et conditions de notre garantie.

2. Dysfonctionnement. Si vous n'avez pas de revendeur Music Tribe près de chez vous, contactez le distributeur Music Tribe de votre pays : consultez la liste des distributeurs de votre pays dans la page "Support" de notre site Internet musictribe.com. Si votre pays n'est pas dans la liste, essayez de résoudre votre problème avec notre "aide en ligne" que vous trouverez également dans la section "Support" du site musictribe.com. Vous pouvez également nous faire parvenir directement votre demande de réparation sous garantie par Internet sur le site musictribe.com AVANT de nous renvoyer le produit.

DE Weitere wichtige Informationen

1. Online registrieren.

Bitte registrieren Sie Ihr neues Music Tribe-Gerät direkt nach dem Kauf auf der Website musictribe.com. Wenn Sie Ihren Kauf mit unserem einfachen online Formular registrieren, können wir Ihre Reparaturansprüche schneller und effizienter bearbeiten. Lesen Sie bitte auch unsere Garantiebedingungen, falls zutreffend.

2. Funktionsfehler. Sollte sich kein Music Tribe Händler in Ihrer Nähe befinden, können Sie den Music Tribe Vertrieb Ihres Landes kontaktieren, der auf musictribe.com unter „Support“ aufgeführt ist. Sollte Ihr Land nicht aufgelistet sein, prüfen Sie bitte, ob Ihr Problem von unserem „Online Support“ gelöst werden kann, den Sie ebenfalls auf musictribe.com unter „Support“ finden. Alternativ reichen Sie bitte Ihren Garantieanspruch online auf musictribe.com ein, BEVOR Sie das Produkt zurücksenden..

PT Outras Informações Importantes

1. Registre-se online.

Por favor, registre seu novo equipamento Music Tribe logo após a compra visitando o site musictribe.com. Registrar sua compra usando nosso simples formulário online nos ajuda a processar seus pedidos de reparos com maior rapidez e eficiência. Além disso, leia nossos termos e condições de garantia, caso seja necessário.

2. Funcionamento Defeituoso. Caso seu fornecedor Music Tribe não esteja localizado nas proximidades, você pode contatar um distribuidor Music Tribe para o seu país listado abaixo de "Suporte" em musictribe.com. Se seu país não estiver na lista, favor checar se seu problema pode ser resolvido com o nosso "Suporte Online" que também pode ser achado abaixo de "Suporte" em musictribe.com. Alternativamente, favor enviar uma solicitação de garantia online em musictribe.com ANTES da devolução do produto.

IT Informazioni importanti

1. Registratevi online.

Vi invitiamo a registrare il nuovo apparecchio Music Tribe subito dopo averlo acquistato visitando musictribe.com. La registrazione dell'acquisto tramite il nostro semplice modulo online ci consente di elaborare le richieste di riparazione in modo più rapido ed efficiente. Leggete anche i termini e le condizioni della nostra garanzia, qualora applicabile.

2. Malfunzionamento.

Nel caso in cui il rivenditore autorizzato Music Tribe non si trovi nelle vostre vicinanze, potete contattare il Music Tribe Authorized Fulfiller per il vostro paese, elencato in "Support" @ musictribe.com. Se la vostra nazione non è elencata, controllate se il problema può essere risolto tramite il nostro "Online Support" che può anche essere trovato sotto "Support" @ musictribe.com. In alternativa, inviate una richiesta di garanzia online su musictribe.com PRIMA di restituire il prodotto.

EN

ES

FR

DE

PT

IT

Other important information

NL Belangrijke informatie

1. Registreer online.

Registreer uw nieuwe Music Tribe-apparatuur direct nadat u deze hebt gekocht door naar musictribe.com te gaan. Door uw aankoop te registreren via ons eenvoudige online formulier, kunnen wij uw reparatieclaims sneller en efficiënter verwerken. Lees ook de voorwaarden van onze garantie, indien van toepassing.

2. Storing. Mocht uw door Music Tribe geautoriseerde wederverkoper niet bij u in de buurt zijn gevestigd, dan kunt u contact opnemen met de door Music Tribe Authorized Fulfiller voor uw land vermeld onder "Support" op musictribe.com. Als uw land niet in de lijst staat, controleer dan of uw probleem kan worden opgelost door onze "Online Support", die u ook kunt vinden onder "Support" op musictribe.com. U kunt ook een online garantieclaim indienen op musictribe.com. VOORDAT u het product retourneert.

SE Viktig information

1. Registrera online.

Registrera din nya Music Tribe-utrustning direkt efter att du köpt den genom att besöka musictribe.com. Att registrera ditt köp med vårt enkla onlineformulär hjälper oss att behandla dina reparationsanspråk snabbare och mer effektivt. Läs också villkoren i vår garanti, om tillämpligt.

2. Fel. Om din Music Tribe-auktoriserade återförsäljare inte finns i din närhet kan du kontakta Music Tribe Authorized Fulfiller för ditt land listat under "Support" på musictribe.com. Om ditt land inte är listat, kontrollera om ditt problem kan hanteras av vår "Onlinesupport" som också finns under "Support" på musictribe.com. Alternativt kan du skicka in ett online-garantianspråk på musictribe.com. INNAN du returnerar produkten.

PL Ważna informacja

1. Zarejestrować online.

Zarejestruj swój nowy sprzęt Music Tribe zaraz po zakupie na stronie musictribe.com. Zarejestrowanie zakupu za pomocą naszego prostego formularza online pomaga nam szybciej i efektywniej rozpatrywać roszczenia dotyczące naprawy. Przeczytaj również warunki naszej gwarancji, jeśli dotyczy.

2. Awaria. Jeśli Twój autoryzowany sprzedawca Music Tribe nie znajduje się w pobliżu, możesz skontaktować się z autoryzowanym dostawcą Music Tribe dla swojego kraju, wymienionym w sekcji „Wsparcie” na stronie musictribe.com. Jeśli Twojego kraju nie ma na liście, sprawdź, czy Twój problem może zostać rozwiązany przez nasze „Wsparcie online”, które można również znaleźć w sekcji „Wsparcie” na stronie musictribe.com. Alternatywnie, prześlij zgłoszenie gwarancyjne online na musictribe.com PRZED zwrotem produktu.

JP その他の重要な情報

1. ヒューズの格納部 / 電圧の選択: ユニットをパワーソケットに接続する前に、各モデルに対応した正しい主電源を使用していることを確認してください。ユニットによっては、230Vと120Vの2つの違うポジションを切り替えて使う、ヒューズの格納部を備えているものがあります。正しくない値のヒューズは、絶対に適切な値のヒューズに交換されている必要があります。

2. 故障: Music Tribe ディーラーがお客様のお近くにならないときは、musictribe.com の "Support" 内に列記されている、お客様の国の Music Tribe ディストリビューターにコンタクトすることができます。お客様の国がリストにない場合は、同じ musictribe.com の "Support" 内にある "Online Support" でお客様の問題が処理できないか、チェックしてみてください。あるいは、商品を返送する前に、musictribe.com で、オンラインの保証請求を要請してください。

CN 其他的重要信息

1. 在线注册。 请购买 Music Tribe 产品后立即在 musictribe.com 网站注册。网页上有简单的在线注册表格。这有助于我们更快更有效率地处理您维修等事宜。请阅读保修的相关条款及条件。

2. 无法正常工作。 若您的 Music Tribe 产品无法正常工作，我们会为您尽快修复。请联系您购买产品的销售商。若您所在地区没有 Music Tribe 销售商，请联系 musictribe.com 网站的 "WHERE TO BUY" 一栏下的所列出的子公司或经销商。

NL

SE

PL

JP

CN



Hereby, Music Tribe declares that this product is in compliance with Regulation (EU) No 305/2011, Regulation 519/2012 REACH SVHC and Directive 1907/2006/EC, and this passive product is not applicable to EMC Directive 2014/30/EU, LV Directive 2014/35/EU.

Full text of EU DoC is available at <https://community.musictribe.com/>

EU Representative: Music Tribe Brands DK A/S
Address: Gammel Strand 44, DK-1202 København K, Denmark

UK Representative: Music Tribe Brands UK Ltd.
8th Floor, 20 Farringdon Street London EC4A 4AB, United Kingdom

Music Tribe Commercial MY Sdn. Bhd.

1-17-02, Suntech @ Peneng Cybercity 1-12-01, Lintang Mayang
Pasir 3 11950 Bayan Baru, Pulau Pinang, Malaysia

CoC No.: 1438-CPR-0940

DoP No. CPR-DVSEN54-03

EN 54-24:2008

Loudspeaker for voice alarm systems for fire detection and fire alarm systems for buildings DVS 401, DVS 401-WH, DVS 601, DVS 601-WH, DVS 801, DVS 801-WH

Type B

SUITABLE FOR USE IN INDOOR WET LOCATIONS FOR US

